

KLIMA-WIFI

GEBRUIKERS-HANDLEIDING

ELEKTRISCHE RADIATOR **KLIMA-WIFI**

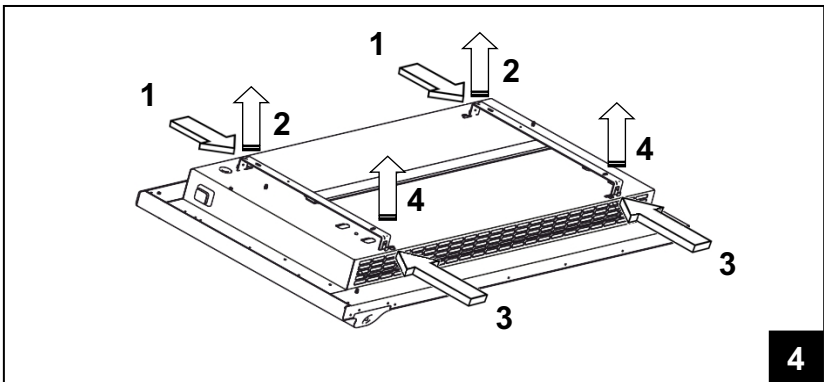

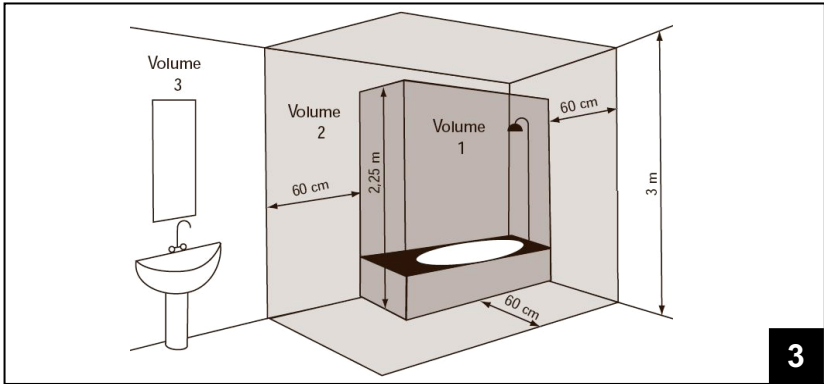
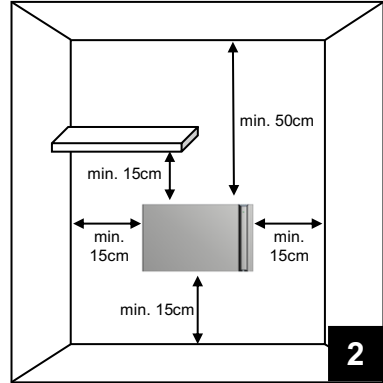
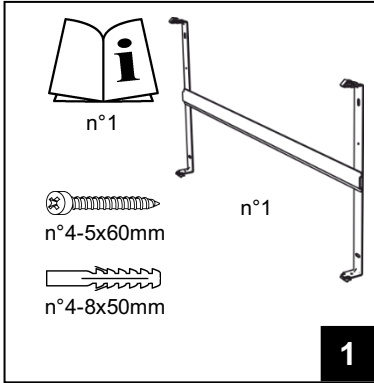

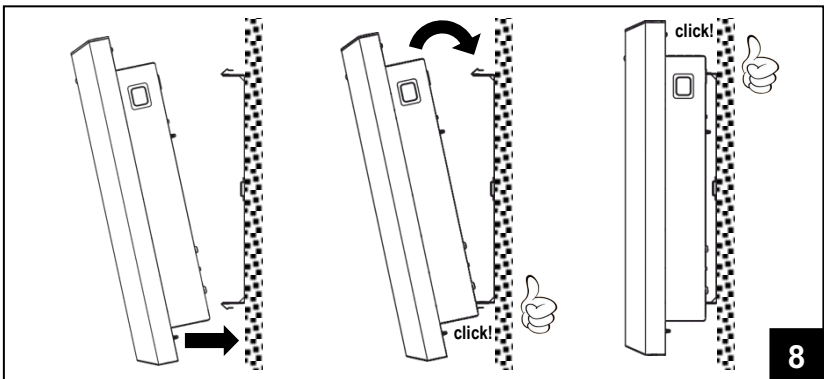
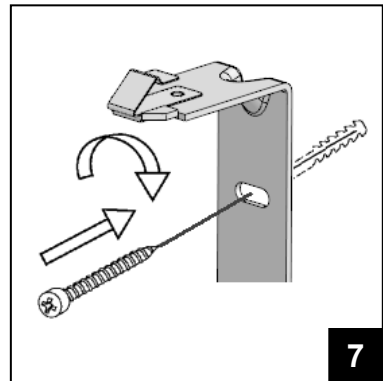
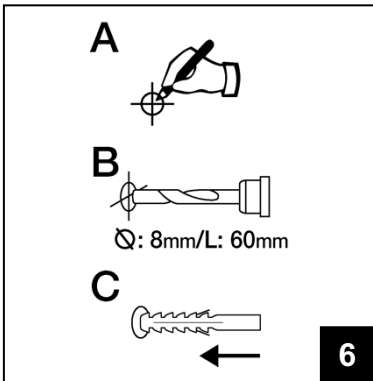
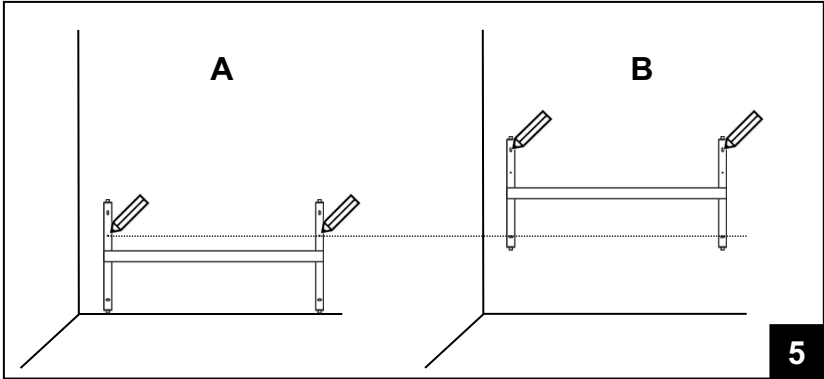

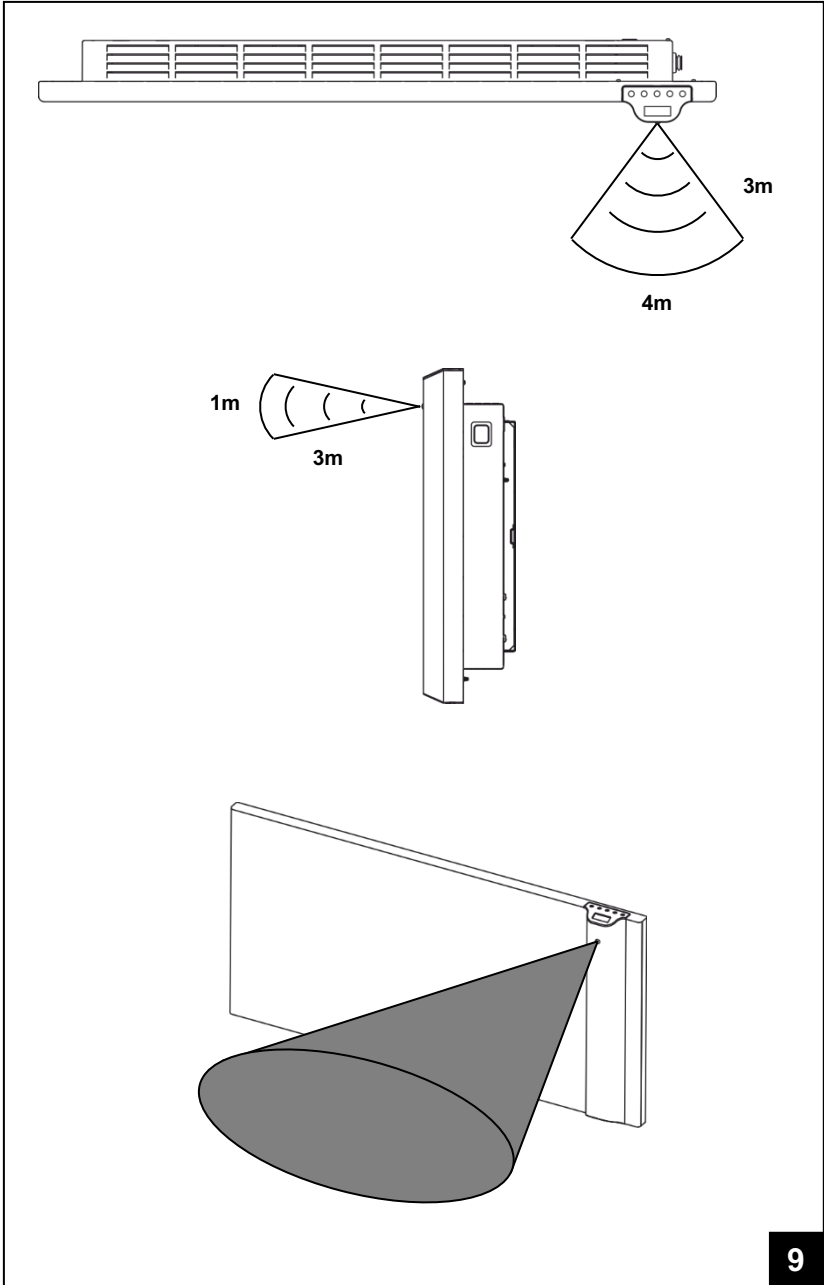

NEDERLANDS

GEBRUIKSINSTRUCTIES

Lees deze instructies zorgvuldig door voordat u de radiator gebruikt. Zo voorkomt u schade en gevaarlijke situaties. Enig gebruik anders dan beschreven in deze handleiding kan brand, elektrische schokken of letsel veroorzaken en leidt ertoe dat de garantie vervalt.

De garantie geldt niet voor eventuele defecten, verslechtering, verlies, letsel of schade veroorzaakt door of als gevolg van het verkeerd gebruik of misbruik van deze radiator. Aan rechten die voortvloeien uit nationale wetgeving wordt geen afbreuk gedaan. Geen van de garantiebepalingen vormt een uitsluiting van voorwaarden of garanties vastgelegd in nationale wetgeving, die niet uitgesloten of gewijzigd kunnen worden.

Verwijder vóór het gebruik de verpakking en controleer of het apparaat intact is. Neem in geval van defecten of schade contact op met de dealer. Probeer het apparaat niet zelf te repareren.

Laat kinderen niet met de verpakking spelen en bescherm het milieu door de verpakking overeenkomstig de nationale voorschriften voor afvalverwerking te verwijderen.

1. Voor uw veiligheid

- ❑ Dit apparaat is bedoeld voor normaal huishoudelijk gebruik en niet voor gebruik in voertuigen of aan boord van schepen of vliegtuigen.
- ❑ Dit apparaat kan worden gebruikt door kinderen vanaf 8 jaar en personen met verminderde lichamelijke, zintuiglijke of verstandelijke vermogens of een gebrek aan ervaring en kennis, mits ze onder toezicht staan of instructies hebben gekregen over hoe ze het apparaat op een veilige manier kunnen gebruiken en de risico's begrijpen. Kinderen mogen niet met het apparaat spelen. Reiniging of onderhoud mag niet door kinderen worden uitgevoerd, tenzij onder toezicht.
- ❑ Kinderen jonger dan 3 jaar moeten uit de buurt van het apparaat worden gehouden, tenzij er voortdurend toezicht is.
- ❑ Kinderen tussen de 3 en 8 jaar mogen het apparaat alleen in-/uitschakelen indien het op de beoogde, normale plek van gebruik is geplaatst of geïnstalleerd, mits ze onder toezicht staan of instructies hebben gekregen over hoe ze het apparaat op een veilige manier kunnen gebruiken en de risico's begrijpen. Kinderen tussen de 3 en 8 jaar mogen het apparaat niet aansluiten, regelen of schoonmaken, of onderhoud eraan plegen.
- ❑ **LET OP: Sommige delen van dit apparaat kunnen zeer heet worden en brandwonden veroorzaken. Let vooral op wanneer kinderen en kwetsbare personen aanwezig zijn.**
- ❑ Zorg ervoor dat de netvoeding overeenkomt met de nominale voedingsspanning: 230 V AC, 50 Hz.
- ❑ Laat kinderen niet met het apparaat spelen en zorg ervoor dat kinderen en dieren het niet aanraken. Let op! Het paneel kan tijdens gebruik zeer heet worden (circa 80 °C);
- ❑ **WAARSCHUWING: Om oververhitting te voorkomen, mag de radiator niet worden bedekt.** Hang geen voorwerpen over de radiator en bedek het apparaat niet terwijl het in gebruik is. Dit wordt duidelijk op het apparaat vermeld of aangegeven door het symbool



- ❑ Gebruik het apparaat niet in ruimtes met explosieve gassen, dampen van oplosmiddelen of verf, of ontvlambare dampen/gassen.
- ❑ Repareer een beschadigde kabel en/of stekker niet zelf, maar breng het apparaat naar de technische dienst of een erkend reparatiecentrum en laat het repareren door gespecialiseerd personeel om het risico op beschadiging te voorkomen.
- ❑ Plaats het apparaat zodanig dat de stekker altijd bereikbaar is.
- ❑ Het apparaat mag niet direct onder een stopcontact worden geplaatst.
- ❑ Steek geen objecten of papier in de radiator.

2. Het product

- ❑ Naast de door u gekozen radiator bevat het pakket het volgende (afbeelding 1):
 - N° 1 metalen beugel voor wandmontage (bevestigd aan de radiator);
 - N° 4 nylon muurplugs 8 x 50 mm;
 - N° 4 kruiskopschroeven 5 x 60 mm voor bevestigen van muurbeugel;
- ❑ Neem contact op met uw dealer als iets kapot is of ontbreekt.

3. Veilige positionering

- ❑ Gebruik het apparaat alleen in de horizontale positie;
- ❑ Het beschikt over een dubbele elektrische isolatie (klasse II) en heeft daarom geen aardverbinding nodig;
- ❑ Neem de minimumafstanden tot muren, meubels en/of objecten in acht (zie afbeelding 2).
- ❑ Installeer het apparaat niet op een oppervlak van hout of synthetisch materiaal.
- ❑ Het apparaat is waterbestendig (IP24). Het kan daarom in badkamers of andere vochtige ruimtes worden gebruikt, mits het niet in de zone van badkuipen of douches wordt geïnstalleerd (volume 1, afbeelding 3).
- ❑ Installeer de radiator niet op een tochtige plek; dit kan de regeling beïnvloeden.

4. Installatie

- ❑ Verwijder de wandmontagebeugel aan de achterkant van de radiator door eerst de 2 bovenste veren en vervolgens de 2 onderste veren (zie afb. 4) in te drukken.
- ❑ Plaats de beugel op de vloer en gebruik hem als sjabloon om de plek te markeren waar de twee onderste bevestigingsgaten gemaakt moeten worden (afb. 5A).
- ❑ Til de beugel op totdat de onderste bevestigingspunten overeenkomen met de gemaakte markeringen en gebruik een potlood om de plek van de twee bovenste bevestigingsgaten te markeren (afb. 5B).
- ❑ Boor de 4 gaten op de gemarkeerde plekken en steek de muurpluggen in (afb. 6).
- ❑ Bevestig de beugel aan de muur met behulp van de 4 meegeleverde schroeven (afb. 7).
- ❑ Hang de radiator op de beugel, beginnende met de 2 onderste bevestigingspunten, en klik vervolgens de 2 bovenste bevestigingspunten in positie (afb. 8).
- ❑ Indien de radiator op een later tijdstip van de beugel moet worden gehaald, bevelen wij aan eerst de onderste twee bevestigingspunten los te klikken en daarna de bovenste.

5. Elektrische aansluitingen

- ❑ Het apparaat moet worden gevoed met een spanning van 230 V AC, 50 Hz.
- ❑ Het apparaat moet met een kabel en stekker of met een installatiekabel worden geleverd. Indien een apparaat met stekker in Frankrijk wordt geïnstalleerd, dient de stekker te worden afgesneden en het apparaat via een geschikte aansluitdoos op de netvoeding te worden aangesloten.
- ❑ Installeer de aansluitterminal in badkamers, keukens of andere vochtige ruimtes ten minste 25 cm boven de vloer.
- ❑ De elektrische aansluiting op de netvoeding moet tevens een 2-polige schakelaar met een minimale contactopening van 3 mm omvatten. Leef altijd de nationale bekabelingsvoorschriften na.

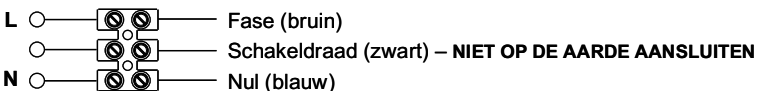

6. Het apparaat gebruiken

6.1 Beschrijving van de knoppen

- A – Aan-uitknop/standby
- B – Modusknop
- C – Speciale functies
- D – Verhogen/activeren
- E – Verlagen/deactiveren
- F – Display
- G – Hoofdschakelaar

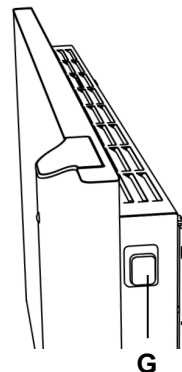
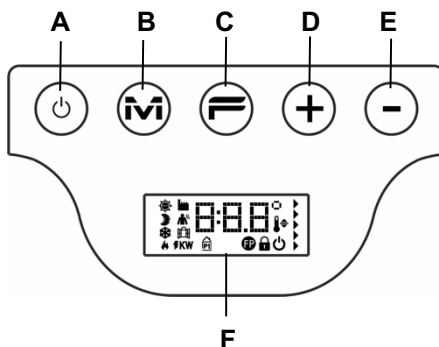

6.2 Bediening

6.2.1 Het display inschakelen

Indien het display niet ingeschakeld is, moet u op een knop drukken om het op te laten lichten.

Het display licht op en blijft 30 seconden geactiveerd nadat voor het laatst een knop is ingedrukt.

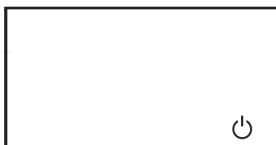

Als het display uitgeschakeld is, licht het de eerste keer dat een knop is ingedrukt op zonder de functie van de desbetreffende knop te activeren.





6.2.2 De radiator in-/uitschakelen

De stroomtoevoer naar de radiator wordt geregeld middels een 2-polige elektromechanische schakelaar (G) aan de rechterzijde van de radiator. Als deze schakelaar wordt gebruikt, wordt de stroomtoevoer naar de printplaat ook uitgeschakeld. Als gevolg hiervan gaan na circa 30 minuten alle opgeslagen parameters verloren en worden de standaardinstellingen teruggezet.

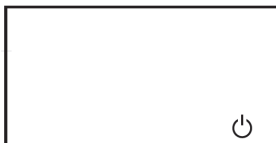
Wij raden aan deze schakelaar alleen te gebruiken als de radiator lange tijd niet zal worden gebruikt. Druk op de Aan-uit-/standby-knop (A) om de radiator korte periodes uit te schakelen. Zo voorkomt u dat de instellingen verloren gaan.

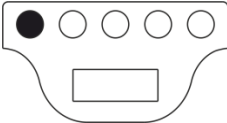
Als de radiator door middel van de hoofdschakelaar aan de zijkant wordt ingeschakeld, licht het display op en wordt het standby-symbool weergegeven.

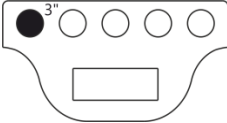

<p>Druk voor het inschakelen van de radiator op de Aan-uit-/standby-knop.</p> 		<p>De radiator begint altijd in de comfort-modus. Indien de radiator nieuw is of de stroomtoevoer langer dan 30 minuten is uitgeschakeld, staat de comforttemperatuur op de standaardwaarde (19 °C).</p>
<p>Om de radiator uit te uitschakelen, moet u de Aan-uit-/standby-knop ten minste 3 seconden ingedrukt houden.</p> 		<p>Als u de radiator uitschakelt met de schakelaar aan de zijkant, gaan na 30 minuten alle opgeslagen gegevens verloren (datum, tijd, temperatuurinstellingen, etc.).</p>

6.2.3 De modus kiezen

<p>Door herhaaldelijk op de "M"-knop te drukken, kunt u de gewenste modus kiezen.</p> 		<p>De modi worden in de volgende volgorde geactiveerd:</p>  <p>Dertig seconden nadat de "M"-knop is ingedrukt, begint de activeringsvolgorde van de modi weer vanaf het begin, zodat vanuit een willekeurige modus sneller naar de Comfort-modus kan worden geschakeld.</p>
---	---	---

Icoontje	Beschrijving	Wanneer gebruikt
	Comfort	Als u thuis bent. De radiator handhaaft de ingestelde temperatuur.
	Eco	Als u korte tijd van huis bent (van 2 tot 48 uur) of als u slaapt. De radiator handhaaft de ingestelde eco-temperatuur en bespaart energie.
	Antivorst	Als u lange tijd van huis bent (meer dan 48 uur). De temperatuur wordt automatisch ingesteld op 7±3 °C en kan niet worden veranderd.
	Programma P1	Als u vooraf ingestelde programma's wilt, geschikt voor diegenen die niet thuis werken. DIT PROGRAMMA KAN TEVENS WORDEN AANGEPAST (ZIE DE INSTRUCTIES IN PARAGRAAF 6.2.6.).
	Schakeldraad	Als u de werking van de radiator controleert aan de hand van een externe regelunit met een schakeldraad.

6.2.3.1 Beschrijving van vooraf ingestelde programma's

	<p>Maandag-vrijdag 00.00 06.00 08.00 12.00 14.00 17.00 24.00</p> <p>Zaterdag-zondag</p> 
--	--

■ = temperatuur "COMFORT" □ = temperatuur "ECO" * = temperatuur antivorst

Het programma P1 kan worden aangepast (zie de instructies in paragraaf 6.2.6.).

De temperaturen instellen (geldig voor alle programma's):

- Kies de Comfort-modus en stel de relevante temperatuur in.
- Kies de Eco-modus en stel de relevante temperatuur in.
- Kies het gewenste programma P1.



Let op: Indien u programma P1 kiest en nog nooit de huidige tijd en datum heeft ingesteld, schakelt het apparaat automatisch in de regelingsmodus (zie paragraaf 6.2.5.).

6.2.3.2 De schakeldraad gebruiken

Als een aansluitkabel zonder stekker wordt geleverd, kan de radiator ook via speciale programmeringsunits worden geregeld. De comforttemperatuur die in de Schakeldraad-modus wordt gebruikt, kan worden ingesteld (zoals reeds toegelicht voor de vooraf ingestelde programma's) door eerst met de "M"-knop naar de Comfort-modus te gaan en vervolgens de vereiste waarde met de "+"- en "-"-knoppen te kiezen.

Let op: In de Schakeldraad-modus is de Eco-temperatuur altijd gelijk aan de Comfort-temperatuur minus 3,5 °C.

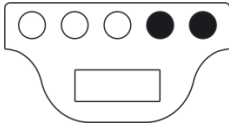
6.2.4 De temperaturen instellen

<p>De radiator wordt gekenmerkt door 2 referentietemperaturen, comfort en eco, die onafhankelijk kunnen worden ingesteld.</p>		<p>Rechts op het display beweegt een pijl langs een schaal van groen naar rood. Deze geeft aan in hoeverre de temperatuur verschilt van de aanbevolen waarde van 19 °C.</p>
<p>De vooraf ingestelde comforttemperatuur is 19 °C en kan met de "+"- of "-"-knop worden gewijzigd.</p> 		<p>Indien de comforttemperatuur wordt ingesteld op een waarde die lager is dan de eco-temperatuur, wordt laatstgenoemde automatisch gereset op de comfortwaarde - 0,5 °C.</p>

De vooraf ingestelde eco-temperatuur is 15,5 °C en kan met de "+"- of "-"-knop worden gewijzigd.

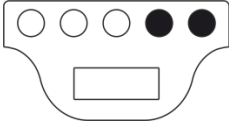

Het aanbevolen verschil tussen de comfort- en eco-temperatuur is 3,5 °C. Als het ingestelde verschil afwijkt van de voorgestelde waarde, verandert het eco-symbool als volgt:



De maximale waarde die voor de eco-temperatuur kan worden ingesteld, is gelijk aan de comforttemperatuur - 0,5 °C.

Indien de kamertemperatuur lager is dan de gewenste en weergegeven temperatuur, verschijnt de verwarmingsindicator  op het display.

6.2.5 De dag en tijd instellen

De dag en tijd worden ingesteld om gebruik te kunnen maken van de drie vooraf ingestelde programma's. Houd hiervoor de modusknop ingedrukt.

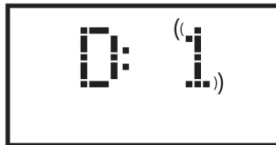
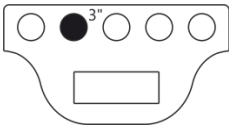

De in te stellen dag begint te knipperen (1 = maandag). Druk op de "+"- of "-"-knop om deze te wijzigen.

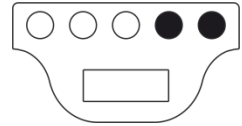

Druk op de modusknop om de dag te bevestigen en verder te gaan naar het instellen van de tijd.

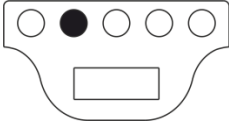

Op het display begint de uurwaarde te knipperen. Druk op de "+"- of "-"-knop om deze te wijzigen.

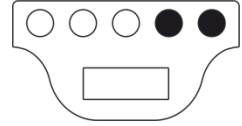

Druk op de modusknop om de uurwaarde te bevestigen en verder te gaan naar het instellen van de minuten.

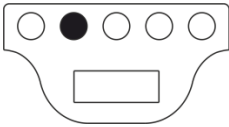

Op het display beginnen de minuten te knipperen. Druk op de "+"- of "-"-knop om deze te wijzigen.

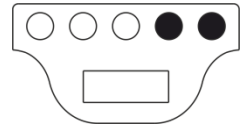

Druk op de modusknop om de minuten te bevestigen en het instellen te beëindigen.

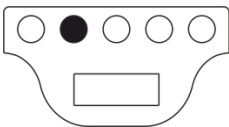

Het systeem keert terug naar de modus die geactiveerd was voordat u met instellen begon.

Als u probeert een vooraf ingesteld programma te activeren zonder dat u de datum en tijd heeft opgeslagen, wordt deze instellingsprocedure automatisch geactiveerd.









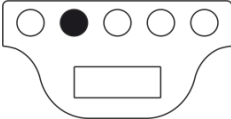

6.2.6 Programma P1 wijzigen

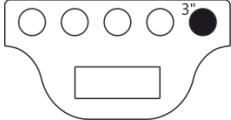
Het programma P1 kan aan de behoeften van gebruikers worden aangepast. Door P1 te wijzigen, kunt u de gewenste kamertemperatuur, instellen, waarbij u keuze heeft uit Comfort, ECO of Vorstvrij, voor elk uur van de dag en voor de hele week.

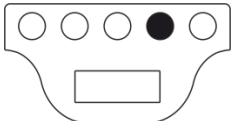
Zie paragraaf 6.2.4 voor het instellen van de temperaturen voor elke modus.

Elk weergegeven uur van de dag toont de momenteel ingestelde temperatuur van programma P1. Indien de radiator voor het eerst wordt gebruikt, verwijzen wij u naar paragraaf 6.2.3.1 voor het ingestelde profiel van P1.

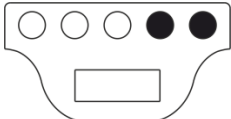
Als u programma P1 wilt weergeven of wijzigen, moet u het volgende doen:

<p>Druk op "M" om programma P1 te kiezen.</p> 		<p>Indien de tijd nog niet is ingesteld (nieuw product, of langer dan 30 min. geen stroomtoevoer), wordt de procedure voor het instellen van de tijd automatisch geactiveerd (zie paragraaf 6.2.5)</p>
<p>Houd de "-"-knop 3 seconden ingedrukt om programma P1 op te roepen.</p> 		<p>De eerste weer te geven/aan te passen dag wordt nu getoond (1 = maandag)</p>
<p>Druk op de "+"-knop om het eerste weer te geven/aan te passen uur in te stellen.</p> 		<p>Druk op de "M"-knop om de gewenste temperatuur te kiezen (keuze uit Comfort, Eco of Vorstvrij):</p>   <p>De temperatuur die wordt weergegeven nadat u een specifiek uur heeft gekozen, is de temperatuur die momenteel voor programma P1 is ingesteld.</p>
<p>Gebruik de "+"- en "-"-knoppen om elk uur van dag 1 in te stellen en de temperatuur voor elk uur te zien/te wijzigen.</p> 		<p>Het weergegeven uur duidt altijd op het startpunt. Bijvoorbeeld: als H 23 wordt weergegeven, heeft de wijziging betrekking op de periode tussen 23.00 en 0.00.</p>

Indien u de temperatuur voor elk van de 23 uren van Dag 1 heeft aangepast, drukt u op de "+"-knop om naar de wijzigingsmodus voor Dag 2 te gaan.

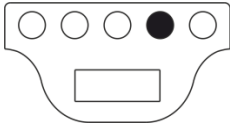

Druk op de "+"-knop om de temperatuur voor elk uur van Dag 2 weer te geven/aan te passen, zoals beschreven voor Dag 1. U kunt het programma van Dag 1 automatisch voor Dag 2 gebruiken door de "F"-knop ingedrukt te houden en op de "+"-knop te drukken.

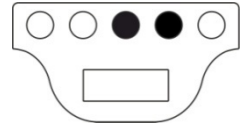

Opmerking: u mag hetzelfde dagprogramma ALLEEN kopiëren en plakken WANNEER het cijfer van de dag die u wilt wijzigen, wordt weergegeven (zie afbeelding) - EN NIET wanneer het uur wordt weergegeven.

Als de laatste dag (Dag 7) is ingesteld, drukt u op de "+"-knop om de programmeerprocedure te beëindigen.

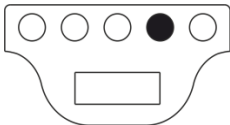

END verschijnt op het display. Door nog een keer op de "+"-knop te drukken, bevestigt u het gewijzigde programma.

"OK" verschijnt gedurende 5 seconden op het display, als bevestiging dat de programmeerprocedure succesvol is uitgevoerd. Het systeem is nu ingesteld om de temperatuur aan te passen overeenkomstig het gewijzigde programma P1.



Opmerking: u kunt de programmeerprocedure op elk moment verlaten, zonder elk uur tot Dag 7 weer te geven. Houd hiervoor de "F"-knop indrukt en druk op de "-"-knop.

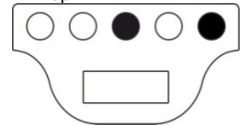









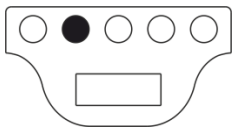

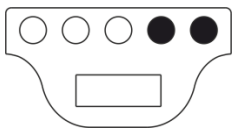

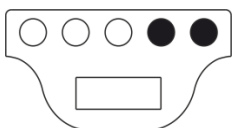

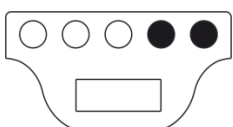

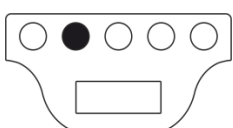

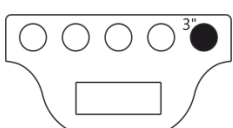

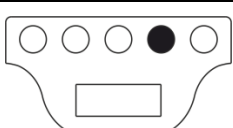

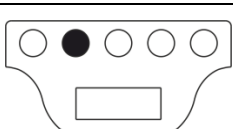

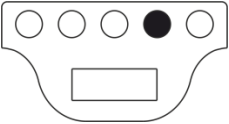

N.B.:

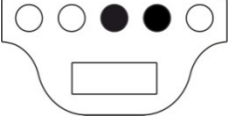
- U kunt de display-/wijzigingsprocedure op elk moment afbreken door op de "Standby"-knop te drukken. Alle niet-opgeslagen instellingen worden dan verwijderd.
- Het herstellen van de standaardinstellingen leidt ertoe dat elk eerder aangemaakt P1-programma wordt verwijderd (zie paragraaf 6.3);
- Indien tijdens het instellen van het programma 90 seconden lang geen knop wordt ingedrukt, wordt de display-/wijzigingsprocedure afgebroken en worden de standaard fabrieksinstellingen hersteld;
- De verwarmingselementen worden tijdens de programmeerprocedure automatisch in de standby-modus geschakeld. De radiator verwarmt dan niet.



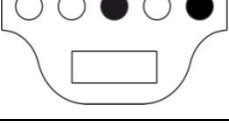

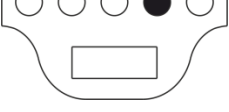
VOORBEELD: EEN AANGEPAST PROGRAMMA INSTELLEN







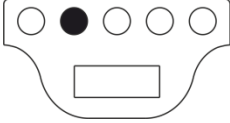

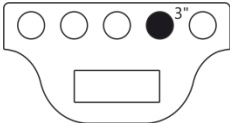
In het onderstaande wordt beschreven hoe u een nieuwe radiator kunt programmeren, en 1 uur eerder op de verandering van ECO- naar COMFORT-temperatuur kunt anticiperen (06.00 uur is de standaard fabrieksinstelling), voor elke dag van maandag tot vrijdag.

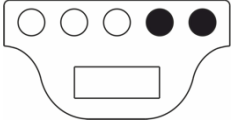

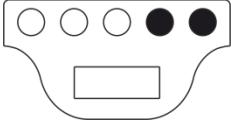
<p>Druk op "M" om programma P1 te selecteren</p>		
<p>Stel de huidige dag van de week in (eerste gebruik van de radiator) met de "+"- of "-"-knop.</p>		
<p>Druk op "M" en stel het huidige uur in (eerste gebruik van de radiator) met de "+"- of "-"-knop.</p>		
<p>Druk op "M" en stel de huidige minuten in (eerste gebruik van de radiator) met de "+"- of "-"-knop.</p>		
<p>Druk op "M" om de tijdstellingsprocedure te beëindigen. Het systeem keert nu terug naar programma P1.</p>		
<p>Houd "-" 3 seconden ingedrukt om Dag 1 weer te geven/aan te passen.</p>		
<p>Houd "+" ingedrukt totdat u H:05 op het display ziet (het uur waarvoor we de ECO-temperatuur in COMFORT willen veranderen).</p>		
<p>Druk twee keer op "M" om de ECO-temperatuur te veranderen in COMFORT.</p>		

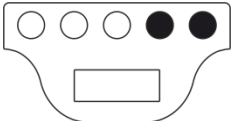
<p>Houd "+" ingedrukt totdat D:2 op het display verschijnt (dinsdag)</p>		
<p>Om hetzelfde programma van Dag 1 naar Dag 2 te kopiëren en te plakken, houdt u "F" ingedrukt en drukt u op "+". Het systeem kopieert het programma automatisch en geeft direct Dag 3 (woensdag) weer.</p>		
<p>Herhaal de eerder beschreven procedure totdat D:6 op het display verschijnt.</p>		
<p>Aangezien we Dag 6 en 7 niet willen aanpassen, kunnen we de modus Programma-instellingen verlaten. Houd hiervoor "F" ingedrukt en druk op "-". "END" verschijnt op het display.</p>		
<p>Druk op "+" om de wijzigingen te bevestigen. "OK" knippert gedurende 5 sec. op het display.</p>		

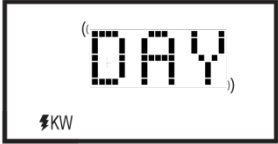
6.3 Speciale functies

<p>Door herhaaldelijk op de "F"-knop te drukken, kunt u de verschillende speciale functies in volgorde selecteren.</p> 		<p>Om het menu voor speciale functies te verlaten, wacht u 12 seconden of drukt u op de "M"-knop om terug te gaan naar de geactiveerde modus.</p> 
<p>De standaardinstellingen herstellen</p> <p>Let op: Een instelling van een wiferverbinding die eerder is opgeslagen, wordt NIET door het terugzetten van de fabrieksinstellingen geannuleerd.</p>		<p>Als u de standaardinstellingen (door de fabrikant ingesteld) van de radiator wilt herstellen, moet u de "+"-knop ten minste 3 seconden ingedrukt houden.</p> 

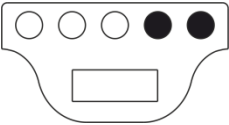
<p>Wifi</p> <p>Dankzij deze functie is het mogelijk om de radiator door middel van internettoegang met uw wifin netwerk te verbinden en met de app te bedienen.</p> <p>Zie voor meer informatie paragraaf 6.3.3.</p>		<p>Deze functie kan worden ingeschakeld (ON) of uitgeschakeld (OFF) door respectievelijk op '+' of '-' te drukken.</p>  <p>Inschakeling wordt aangegeven door het betreffende icoontje dat op het display gaat branden. </p>
<p>Aanwezigheidssensor</p> <p>Als deze functie geactiveerd is, kan de radiator eventuele personen in de ruimte detecteren. De temperatuur wordt automatisch aangepast om comfort en energiebesparing te optimaliseren.</p> <p>Zie paragraaf 6.3.1 voor meer informatie.</p>		<p>U kunt deze functie inschakelen (ON) of uitschakelen (OFF) door op de "+"-respectievelijk "-"-knop te drukken.</p>  <p>Activering wordt aangeduid door het relevante icoontje  dat op het display verschijnt</p>
<p>Raam open-sensor</p> <p>Deze functie maakt het mogelijk een open raam te detecteren en automatisch de antivorst-modus te activeren.</p> <p>Zie paragraaf 6.3.2 voor meer informatie.</p>		<p>U kunt deze functie inschakelen (ON) of uitschakelen (OFF) door op de "+"-respectievelijk "-"-knop te drukken.</p>  <p>Activering wordt aangeduid door het relevante icoontje  dat op het display verschijnt.</p>
<p>Dagelijks verbruik</p> <p>Deze functie maakt het mogelijk om te zien hoeveel energie de radiator de afgelopen 24 uur heeft verbruikt.</p>		<p>Als de verbruiksindicatie knippert, betekent dit dat de opgeslagen gegevens betrekking hebben op een periode korter dan 24 uur.</p> <p>Let op: Het display toont het geschatte verbruik, dat af kan wijken van het verbruik gemeten door meters die specifiek daarvoor bedoeld zijn.</p>
<p>Wekelijks verbruik</p> <p>Deze functie maakt het mogelijk om te zien hoeveel energie de radiator de afgelopen 7 dagen heeft verbruikt.</p>		<p>Als de verbruiksindicatie knippert, betekent dit dat de opgeslagen gegevens betrekking hebben op een periode korter dan 7 dagen.</p> <p>Let op: Het display toont het geschatte verbruik, dat af kan wijken van het verbruik gemeten door meters die specifiek daarvoor bedoeld zijn.</p>
<p>De kamertemperatuur weergeven</p>		<p>Het display toont de kamertemperatuur die door de radiator is gemeten.</p>

<p>De kamertemperatuur corrigeren</p> <p>Deze functie wordt gebruikt om de door de radiator gemeten kamertemperatuur aan te passen en het verwarmingsvermogen te regelen, om te compenseren voor leesfouten door o.a. de nabijheid tot warmtebronnen of koude luchtstromen.</p>		<p>Op het display knippert de correctiewaarde die moet worden toegepast. Druk op de "+"- of "-"-knop om deze te wijzigen.</p>  <p>Als de op de radiator ingestelde temperatuur bijvoorbeeld 19,2 °C is en de gemeten kamertemperatuur 19,5 °C, is de correctiewaarde +0,3 °C.</p>  <p>Wacht ten minste 4 uur om de temperatuur te laten stabiliseren voordat u een correctie uitvoert.</p>
--	---	---

6.3.1 Aanwezigheidssensor

Als deze functie geactiveerd is, kan de radiator eventuele personen in de ruimte detecteren. De temperatuur wordt automatisch aangepast om comfort en energiebesparing te optimaliseren.

Deze functie, die alleen in de Comfort-modus kan worden geactiveerd, stelt de radiator in staat voortdurend de ruimte te bewaken. Indien geen personen worden gedetecteerd, wordt de ingestelde comforttemperatuur als volgt verlaagd:

Afwezigheids-duur	Verlaging van comfort-temperatuur	Indicatie op het display
60 min.	1,0 °C	De icoontjes voor de aanwezigheidssensor en comfort-modus knipperen allebei 
90 min.	2,0 °C	
120 min.	3,5 °C	
38 uur	Antivorst geactiveerd 7±3 °C	

De temperatuurverlaging heeft altijd betrekking op de comforttemperatuur. Indien de Eco- of Antivorst-modus van de radiator geactiveerd is, wordt de temperatuur in de ruimte niet aangepast.

Als een persoon ten minste 10 opeenvolgende minuten in de ruimte wordt gedetecteerd, wordt de temperatuur automatisch verhoogd naar de comforttemperatuur, zonder enige reductie. Hetzelfde gebeurt als op de "M"-knop wordt gedrukt terwijl de gewenste temperatuur wordt verlaagd omdat er geen personen in de ruimte worden gedetecteerd.

Belangrijk:

De correcte werking van deze functie is afhankelijk van de plek waar de radiator in de ruimte geïnstalleerd is. Bij het kiezen van de beste installatiepositie dient u er rekening mee te houden dat de sensor bewegingen detecteert binnen de zone weergegeven in afb. 9. Er mogen geen objecten voor de sensor staan die de detectie belemmeren. Aanwezigheidsdetectie is bovendien effectiever wanneer personen voor de sensor langs lopen in plaats van ernaartoe.

6.3.2 Raam open-sensor

Deze functie maakt het mogelijk een open raam te detecteren en automatisch de antivorst-modus te activeren. Indien een plotselinge verlaging van de temperatuur wordt gedetecteerd wanneer de radiator normaal functioneert, wordt de antivorst-modus automatisch geactiveerd om energieverstopping te beperken. Op het display knippert zowel het raam- als antivorst-icoontje, terwijl het icoontje voor de modus ingesteld door de gebruiker zichtbaar blijft.



De normale modus wordt niet automatisch hersteld; druk op de "M"-knop om deze te activeren.

Belangrijk:

De correcte werking van deze functie is afhankelijk van de plek waar de radiator in de ruimte geïnstalleerd is, de aanwezigheid van tocht, de buitentemperatuur en hoe lang het raam open blijft.

6.3.3 Gebruik van de app

Download de app in de App store: "Radialight" (vanaf versie 10.0)

Download de app in de Play store: "Radialight" (vanaf versie 7.0)

Dankzij deze functie is het mogelijk om de radiator door middel van internettoegang met een wifinetwerk te verbinden en met de speciale Radialight®-app te bedienen.

Volg de instructies die direct in de app worden getoond of lees de gedetailleerde handleiding die de procedure stap voor stap weergeeft, om het product met het wifinetwerk te verbinden. Kies de handleiding voor uw besturingssysteem

	android	Apple iOS
Download de APP	 www.radialight.com/app-android	 www.radialight.com/app-ios
open de Quick Start Gids	 www.radialight.com/android-start-guide	 www.radialight.com/ios-start-guide

Zodra de verbinding tot stand is gebracht, wordt de volgende startpagina op de app weergegeven:

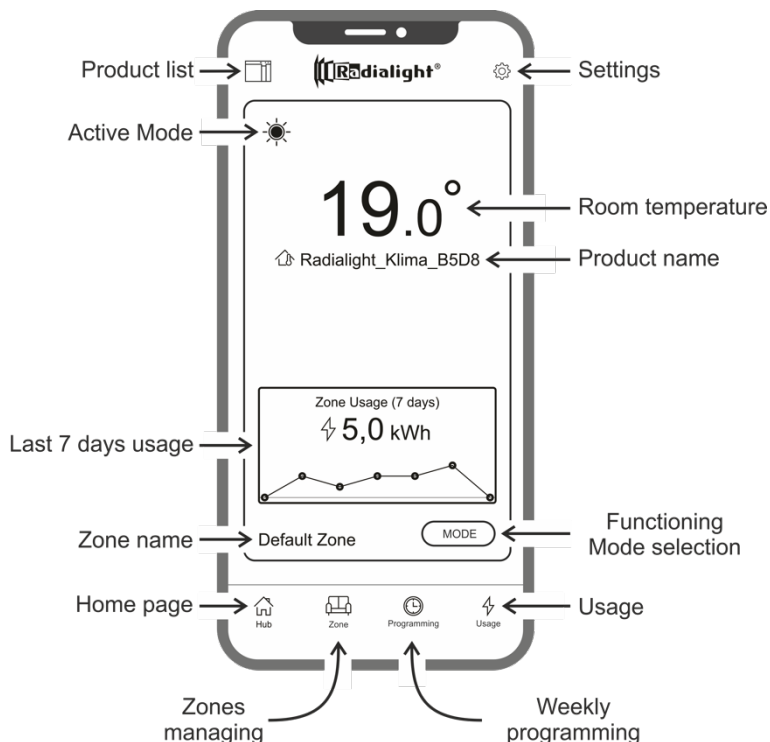

Product list: hiermee kunt u de lijst met alle geregistreerde producten zien en nieuwe toevoegen. Voor elk product worden de huidige actieve bedrijfsstand, de naam van de zone van het product en de indicator van verwarming weergegeven. Met verdere opties kunt u de betreffende zone en de productnaam wijzigen en het product uitschakelen. Door het producticoontje van rechts naar links te slepen, vindt u een knop waarmee u het product kunt verwijderen en uit de productenlijst wissen.

Active Mode: een icoontje met hetzelfde symbool als op het display van het product geeft de actieve stand weer. Als de geprogrammeerde stand actief is, staat naast het klok-symbool het icoontje van de geplande bedrijfsstand. De naam van het actieve programma wordt rechts van dit symbool ook weergegeven.

Last 7 days usage: Het energieverbruik van de afgelopen 7 dagen wordt weergegeven en de trend in het verbruik wordt voor elke dag grafisch afgebeeld. Door op de grafiek te drukken komt u in het deel met de verbruiksanalyse.

Zone name: het geeft de naam aan die aan de zone is toegewezen en dit kan speciaal worden aangepast door onderstaande instructies te volgen.

Zones managing: hiermee kunt u de lijst met gedefinieerde zones bekijken en deze verwijderen of nieuwe aanmaken. Voor elke zone wordt de naam en actieve stand weergegeven en er is een toets beschikbaar waarmee de bedrijfsstand van alle producten in de zone kunnen worden gewijzigd.

Weekly programming: door op dit icoontje te drukken opent u het onderdeel voor het weekprogramma. In dit deel is het mogelijk om het standaard vooraf ingestelde programma te wijzigen of nieuwe aan te maken. Elk programma kan worden voorzien van een speciale naam en kleur, zodat deze gemakkelijker te herkennen zijn. Annuleren van een programma kan worden uitgevoerd door het programma-icoontje van rechts naar links te slepen.

Usage: door op dit icoontje te drukken, kunt u het onderdeel gebruiksanalyse openen en de op een dagelijkse, wekelijkse of maandelijkse basis opgeslagen gegevens bekijken, opgesplitst naar gebied of gebundeld.

Functioning Mode selection: hiermee kunt u de bedrijfsstand selecteren met keuze uit Comfort, Eco, Vorstvrij, Geprogrammeerd, Communicatie en Stand-by. Indien gewenst kan deze afwisseling worden ingesteld: aan het einde van de ingestelde tijd keert de actieve stand terug naar de stand die voor de wijziging was ingesteld.

Product name: de productnaam wordt in het midden van het display weergegeven. Als er in een zone meerdere producten zijn, wordt de relevante informatie (naam en ruimtetemperatuur) achtereenvolgens weergegeven.

Room temperature: de door de productsensor gemeten temperatuur wordt weergegeven.

Settings: in dit onderdeel kunt u:

- De handleiding bekijken met uitleg over hoe de app werkt;
- De kostenbewaking inschakelen waarbij aan de waarde van een kWh ook een economische waarde kan worden toegekend door de kosten per energie-eenheid te specificeren;
- De gebruiksmeldingen beheren als de sensor voor een open raam is ingeschakeld en deze actief wordt;
- De gebruiksmeldingen beheren als een of meerdere producten in de stand-bystand staan terwijl de zone waartoe ze behoren in een andere stand staat;
- De gebruiksmeldingen beheren als een ingestelde verbruiks- of kostengrens wordt overschreden;
- Het wachtwoord van het account wijzigen;
- De instemming met het ontvangen van updates en aanbiedingen wijzigen.

Door in het midden van de zone te drukken, kunt u de weergave van de gedetailleerde zone-instellingen openen:

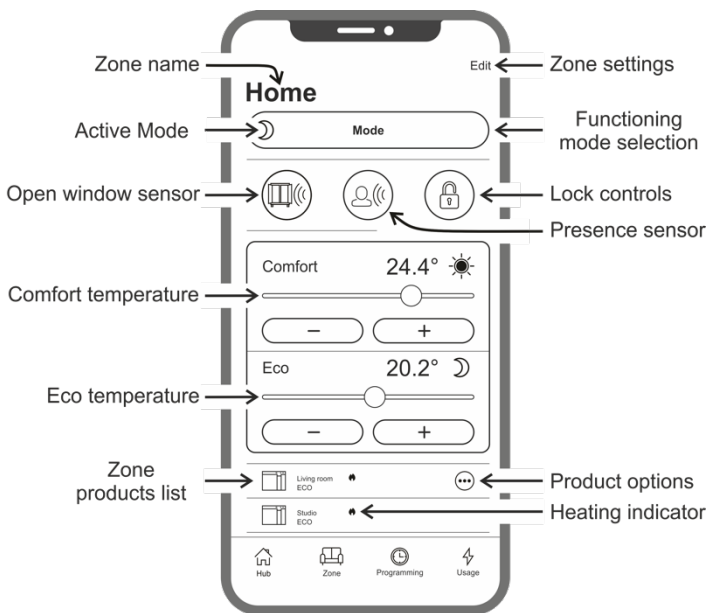

Open window sensor: hiermee kunt u de detectie voor het openen van een raam (zie paragraaf 6.3.2) in- of uitschakelen.

Presence sensor: hiermee kunt u de functie voor vermindering van de comforttemperatuur in- of uitschakelen als de ruimte voor een bepaalde tijd niet bezet is (zie paragraaf 6.3.1).

Lock controls: hiermee kunt u de bedieningstoetsen op het product vergrendelen, zodat toevallige of onbevoegde wijzigingen worden voorkomen (zie paragraaf 6.4).

Zone products list: alle producten die tot de geselecteerde zone behoren worden onderaan het scherm vermeld. Elk product met zijn naam, de actieve bedrijfsstand en de verwarmingsstatus.

Heating indicator: het icoontje brandt als de ruimtetemperatuur lager dan gewenst is en het product werkt om de ruimte te verwarmen.

Product options: hiermee kunt u de toegewezen zone en de productnaam wijzigen of het product uitschakelen.

Zone products list: hiermee kunt u de naam en de achtergrondafbeelding van de zone wijzigen.

Tegenstrijdigheden

Als een zone 2 of meer producten bevat en één of meerdere hebben een verschillende instelling dan de instelling voor de zone, dan treedt een tegenstrijdigheid op.

Deze situatie die meestal te wijten is aan een handmatige aanpassing van een productparameter, kan betrekking hebben op een bedrijfsstand, de sensorstatus of de waarden van de Comfort- en Eco-temperatuur.

Als deze toestand optreedt, geeft de app de tegenstrijdige zoneparameter aan door, zoals aangegeven in de afbeelding rechts, een speciaal symbool weer te geven.

Hetzelfde symbool verschijnt in de linker bovenhoek van het producticoontje dat in de lijst aan de onderkant van het scherm wordt weergegeven. Op deze wijze wordt de gebruiker geïnformeerd over het product dat ervoor zorgt dat een of meerdere instellingen niet overeenkomen met degene die voor de zone zijn gedefinieerd.

Door op het symbool van de tegenstrijdigheid te drukken, is het mogelijk om alle producten te resetten naar de parameters die hiervoor voor de zone waren ingesteld.

Als de aanpassing van de instellingen van een of meerdere van de producten de bedoeling was, is het mogelijk om de symbolen die worden weergegeven, te negeren. Als echter het gebruik van verschillende instellingen vaker voorkomt, is het aan te raden om de producten aan verschillende zones toe te wijzen, zodat ze kunnen worden beheerd zonder voortdurende weergave van de tegenstrijdigheidssymbolen.

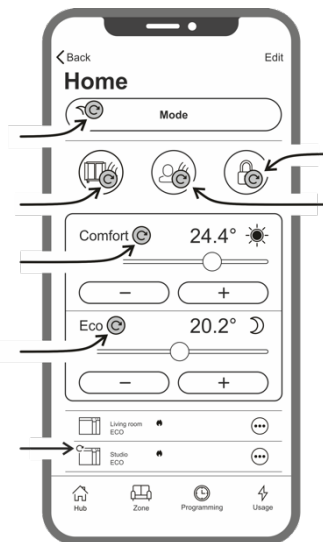

Het is goed om te weten dat:

Tijdmanagement

De instelling van de huidige tijd en dag van de week wordt bij de eerste registratie naar de radiator verzonden. Tegelijkertijd wordt de tijdzone van het gebied waar het product is geïnstalleerd, opgeslagen.

Het gebruik van zomertijd gebeurt niet automatisch, maar het is voldoende om na de wisseling van de tijd een willekeurig signaal naar de zone te sturen, zodat de producten die tot de zone behoren, naar de juiste tijd worden gereset.

Stroomstoring

Als de stroomvoorziening meer dan 30 minuten is uitgeschakeld, raakt de radiator veel van zijn interne instelling kwijt. Zodra de stroom weer is ingeschakeld, maakt het product automatisch weer verbinding met het wifinetwerk en stelt de stand-bystand in. Het is daarom aan te bevelen om de details van het gebied te controleren of de stand die op de app is ingesteld overeenkomt met de stand van het product. In het onderdeel instellingen is het mogelijk om een melding naar de gebruiker te sturen als er producten in de stand-bystand worden gedetecteerd, terwijl de zone waartoe ze behoren in een andere stand staat.

Meldingen









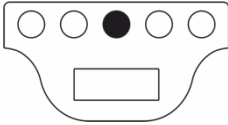

In het onderdeel instellingen kunt u definiëren of u bij speciale gebeurtenissen al dan niet meldingen wil ontvangen. Als meldingen bij installatie van de app zijn toegestaan worden deze weergegeven hetzij met de app geopend of afgesloten. Zie de instructies van het besturingssysteem van uw smartphone om de activering van meldingen te controleren.

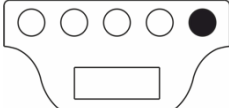
Sterkte wifisignaal

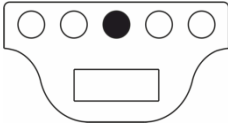
Als de radiator in een gebied is geïnstalleerd waar het signaal van uw wifinetwerk zwak is, kunt u mogelijk een bepaalde vertraging merken in de uitvoering van commando's die via de app zijn verzonden of zelfs een tijdelijke onderbreking van de communicatie. Om dit probleem op te lossen, moet de sterkte van het signaal in het installatiegebied worden verhoogd.

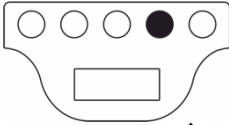
Beheer van de wifimodule:

De wifimodule kan conform uw wensen worden ingeschakeld, uitgeschakeld of in de stand Access Point aangegeven zijn.

<p>Druk, om de wifimodule uit te schakelen, op de 'F'-toets totdat het woord wifi op het display verschijnt.</p> 		<p>Druk op de '-' toets om de module uit te schakelen.</p>  <p>De uitschakeling van het  icoontje bevestigt de juiste uitvoering van het commando.</p>
<p>Druk, om de wifimodule in te schakelen, op de 'F'-toets totdat het woord wifi op het display verschijnt.</p> 		<p>Druk op de '+' toets om de module in te schakelen.</p>  <p>De inschakeling van het  icoontje bevestigt de juiste uitvoering van het commando.</p>
<p>Druk op de 'F'-toets totdat het woord wifi op het display verschijnt, om de wifimodule terug te zetten naar de stand Access Point, gereed om verbinding te maken met een wifinetwork.</p> 		<p>Druk 3 sec. lang op de '+' toets om de module te resetten.</p>  <p>Weergave van het woord 'AP' bevestigt de terugkeer naar de stand Access Point.</p>

De status van de wifimodule wordt op het display door een klein icoontje aan de rechterzijde weergegeven.

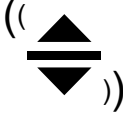
<p>WIFI AAN en MET EEN GELDIG NETWORK VERBONDEN</p>	<p>licht van het symbool brandt</p>	
<p>WIFI AAN maar NIET MET EEN GELDIG NETWORK VERBONDEN of VERBONDEN MET EEN NETWORK ZONDER INTERNET</p>	<p>symbool knippert</p>	
<p>WIFI AAN en klaar voor de eerste configuratie</p>	<p>symbool knippert</p>	
<p>WIFI UIT</p>	<p>symbool onzichtbaar</p>	

Let op: na inschakeling van het product is voor de verbinding met het wifinetwork en de app een wachttijd van tenminste 30 seconden vereist. Als dit niet werkt, knippert het wifisymbool en op de app wordt aangegeven

dat het product niet is verbonden. In dat geval moet de radiator tenminste 30 seconden worden uitgeschakeld voordat het opnieuw kan worden geprobeerd.

Zie paragraaf 7 voor oplossing van de meest voorkomende problemen en de uitleg van de foutcodes.

6.4. Aanvullende mogelijkheden

Knoppen vergrendelen

De knoppen van de radiator kunnen worden vergrendeld, zodat instellingen niet per ongeluk of door onbevoegde personen kunnen worden gewijzigd.

Ga naar de modus vergrendelen/ontgrendelen, houd de "F"-knop ingedrukt.

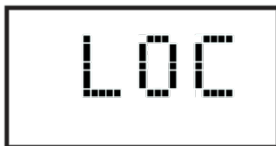
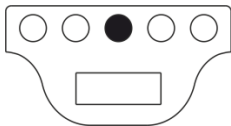

Als "LOC" op het display verschijnt:

Houd de "F"-knop ingedrukt en druk op de "+"-knop om de knoppen te vergrendelen.

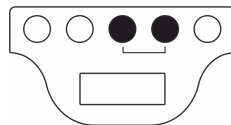

Activering wordt aangeduid door het relevante icoontje  dat op het display verschijnt

Houd de "F"-knop ingedrukt en druk op de "-"-knop om de knoppen te ontgrendelen.

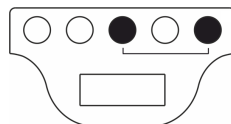

Als deze functie geactiveerd is en de stroomtoevoer hersteld wordt na een onderbreking van langer dan 30 minuten, wordt de modus hersteld die ten tijde van de onderbreking ingesteld was. Indien de bedrijfsmodus een van de drie programma P1 was, wordt in plaats daarvan het antivorst-programma geactiveerd, omdat u de tijd en dag moet instellen voordat u opnieuw een programma activeert.

7. Probleemoplossing

Probleem	Oplossing
De radiator wordt niet ingeschakeld.	Controleer of het apparaat op de netvoeding is aangesloten en of deze overeenkomt met de spanning op het typeplaatje van de radiator (bijv. 230 V AC, 50 Hz), en of de hoofdschakelaar aan de rechterkant ingeschakeld is (positie "I").
De radiator verwarmt niet.	Controleer of de bedrijfsmodus zoals gewenst is en, als u een vooraf ingesteld programma gebruikt, of voor de desbetreffende periode geen antivorst-modus is ingesteld. Indien de kamertemperatuur hoger is dan de ingestelde temperatuur, wordt de radiator niet ingeschakeld. Als u twijfelt, stelt u de comfort-modus en een gewenste temperatuur veel hoger in dan de kamertemperatuur. Zo kunt u controleren of de radiator correct functioneert.
De radiator blijft warm.	Controleer of de ingestelde temperatuur niet te hoog is en of er koude tocht langs de radiator komt. Tocht beïnvloedt de gemeten kamertemperatuur.
De radiator verwarmt niet voldoende.	Controleer of de ingestelde temperatuur niet te laag is, of de radiator alleen de ruimte verwarmt waarin hij geïnstalleerd is (houd deuren gesloten) en of de netvoeding correct is.
De radiator verwarmt in Eco-modus.	De radiator verwarmt tot de eco-temperatuur is bereikt of handhaaft deze temperatuur. Dit is niet ongevoel.
Het oppervlak van de radiator is erg warm.	Het is normaal dat het oppervlak warm is als de radiator aan staat. De maximumwaarden komen overeen met de grenswaarden die vastgelegd zijn in toepasselijke veiligheidsnormen. Indien de radiator altijd erg warm is, is hij niet groot genoeg voor de ruimte waarin hij gebruikt wordt, of is er sprake van tocht.
De temperatuur in de ruimte wijkt af van de temperatuur die is ingesteld.	Als u ten minste 4 uur gewacht heeft om de kamertemperatuur te laten stabiliseren, moet u wellicht

	eventuele verschillen tussen de door de radiator aangegeven temperatuur en de in de ruimte gemeten temperatuur compenseren. Zie hiervoor paragraaf 6.3, alinea "De kamertemperatuur corrigeren".
De radiator geeft een onaangename geur af.	Als de radiator nieuw is, kan het zijn dat u een onaangename geur ruikt als hij voor het eerst wordt gebruikt. Dit komt door residuen van het productieproces. Radiators die al gebruikt zijn, kunnen onaangename geuren afgeven als ze lange tijd niet zijn gebruikt en/of als ze gebruikt worden in verontreinigde ruimtes met een slechte luchtkwaliteit.
Het wifinetwerk dat door het product wordt gegenereerd, wordt niet gezien.	Ga met uw smartphone op een afstand van niet meer dan 3 m van het product staan. Het door het product gegenereerde wifinetwerk wordt in de wifi-instellingen van de smartphone weergegeven en niet in de app.
Er kan geen verbinding met het door het product gegenereerde wifinetwerk worden gemaakt om het configuratieproces van de app te starten.	Als u meer dan één product hebt, wordt geadviseerd om slechts één product tegelijkertijd aan te zetten en te configureren, zodat u niet in de war raakt door de verschillende wifinetwerken die worden aangemaakt. Zorg ervoor dat u het netwerk wachtwoord juist hebt ingevoerd Password123
Het mobiele apparaat maakt verbinding met het wifinetwerk dat door het product is gecreëerd, maar de app geeft een bericht aan dat er geen product is gevonden.	Loop niet weg bij het product tijdens het verbinden en zet elk ander wifinetwerk uit waar de smartphone automatisch verbinding mee kan maken (behalve het netwerk waar het product verbinding mee moet maken). Controleer op het display van het product dat de wifimodule actief is, door te controleren of het  icoontje brandt en knippert. Zo niet, volg dan de instructies om het product terug te brengen in de stand Access Point en probeer het opnieuw. Als de wifi van het product juist werkt, sluit dan de app, open deze opnieuw en voeg dan als eerste handeling het nieuwe product toe.
De app geeft geen enkel wifinetwerk aan waarmee het product kan worden verbonden.	Zorg ervoor dat het wifinetwerk waarmee u het product wilt verbinden ingeschakeld is en dat het signaal de ruimte bereikt waar het product wordt geïnstalleerd. Controleer de sterkte van het signaal in de ruimte waar het product wordt geïnstalleerd. Signalen die te zwak zijn of in sterkte variëren kunnen communicatieproblemen veroorzaken. In dat geval moet u het product naar een nieuwe locatie verplaatsen of het signaal van het wifinetwerk waarmee verbinding moet worden gemaakt, versterken.
Na het selecteren van het wifinetwerk waarmee het product verbinding moet maken, ontvangt u het bericht "Het product kan geen verbinding met het netwerk maken"	Controleer of u het juiste netwerk wachtwoord hebt ingevuld. Controleer of het wifinetwerk waarmee u het product wilt verbinden, een actieve internetverbinding heeft. Druk op de toets Retry totdat de procedure is gelukt. Als na meerdere pogingen de procedure nog niet is gelukt, moet het product teruggezet worden in de stand Access Point en schakel het 1 minuut lang uit. Herhaal dan de procedure vanaf het begin.

Als er een probleem met de wifimodule optreedt, geeft het product een foutcode aan waarmee u het probleem kunt oplossen:

Fout	Omschrijving	Oplossing probleem
E01	Het product kan geen verbinding met het wifinetwerk maken. Het ingevoerde wachtwoord voor het gewenste wifinetwerk (niet degene die door het product wordt aangemaakt) is onjuist of het netwerk is niet langer beschikbaar of zijn naam is gewijzigd.	Herhaal de aanmeldingsprocedure door verbinding te maken met het wifinetwerk dat door het product wordt gegenereerd en wacht tot de app opnieuw de netwerken weergeeft waarmee u verbinding kunt maken. Selecteer het gewenste netwerk en voer opnieuw het juiste wachtwoord in.
E02	Geen internetverbinding.	Herstel de internetverbinding.
E03	De Radialight-server kan niet bereikt worden.	<p>Wellicht wordt er onderhoud aan de server uitgevoerd. Dat duurt meestal niet langer dan een paar uur. Wacht en controleer of de fout niet meer wordt weergegeven en het wifi-icoontje niet meer knippert.</p> <p>Als het probleem blijft bestaan, verwijder dan de radiator uit de app, breng de wifi van het product terug in de stand Access Point en herhaal de gehele aanmeldingsprocedure alsof het product nieuw zou zijn.</p> <p>Als de fout wordt weergegeven na het succesvol afsluiten van de aanmelding, betekent dit dat het wifisignaal dat de radiator ontvangt, te zwak of te wisselend is en het niet mogelijk is om de verbinding te resetten. Verplaats in dit geval de radiator naar een andere positie of versterk het wifisignaal.</p>
E04	Registratie van het product op de Radialight-server is mislukt.	Het product wordt automatisch gereset naar de stand Access Point zodat de gehele aanmeldingsprocedure vanaf het begin kan worden herhaald.
E05	De verbinding van de wifimodule is verbroken.	Zet het product met de hoofdschakelaar 1 minuut lang uit en zet het dan weer aan.
E06	Fout wifimodule.	Als het probleem blijft aanhouden, zet het dan minimaal 1 uur lang uit om het tijdelijke interne geheugen te wissen en schakel het dan weer in.

8. Onderhoud

- Dit apparaat vereist geen specifiek onderhoud.
- Maak het apparaat, vooral het verwarmingspaneel, om de zes maanden met een droge doek schoon.
- Indien het apparaat gerepareerd dient te worden, moet u contact opnemen met een erkend technisch servicecentrum.
- Als de kabel vervangen dient te worden, moet een 2 x 1,00 mm²- of 3 x 1,00 mm²-kabel (type H05V2V2-F HAR) gebruikt worden, afhankelijk van de versie. Kabels met of zonder stekker mogen uitsluitend door gekwalificeerd personeel en niet door de eindgebruiker zelf worden vervangen om schade aan het apparaat en persoonlijk letsel te voorkomen.

9. Juridische mededeling



Milieu en recycling

Wij verzoeken u ons bij de bescherming van het milieu behulpzaam te zijn. Verwijder de verpakking daarom overeenkomstig de voor de afvalverwerking geldende nationale voorschriften.

Recycling van oude toestellen

Toestellen met dit kenmerk horen niet thuis in de vuilnisbak en moeten apart worden ingezameld en gerecycled volgens de ter plaatse geldende voorschriften en wetgeving.

NL - Informatie-eisen voor elektrische toestellen voor lokale ruimteverwarming

Typeaanduiding(en): KLIMA					
Item	Symbol	Waarde	Eenheid	Item	Eenheid
Warmteafgifte				Type warmte-input, uitsluitend voor elektrische warmteopslagtoestellen (selecteer één)	
Nominale warmteafgifte	P_{nom}	(*) zie Tab. 1	kW	Handmatige sturing van de warmteopslag, met geïntegreerde thermostaat	neen
Minimale warmteafgifte (indicatief)	P_{min}	(*) zie Tab. 1	kW	Handmatige sturing van de warmteopslag, met kamer- en/of buitentemperatuurfedback	neen
Maximale continue warmteafgifte	$P_{max,c}$	(*) zie Tab. 1	kW	Elektronische sturing van de warmteopslag, met kamer- en/of buitentemperatuurfedback	neen
Aanvullend elektriciteitsverbruik				Door een ventilator bijgestane warmteafgifte	neen
Bij nominale warmteafgifte	e_{lmax}	(*) zie Tab. 1	kW	Type warmteafgifte/sturing kamertemperatuur (selecteer één)	
Bij minimale warmteafgifte	e_{lmin}	(*) zie Tab. 1	kW	Eentrapswarmteafgifte, geen sturing van de kamertemperatuur	neen
In stand-bymodus	e_{lsb}	0,00049	kW	Twee of meer handmatig in te stellen trappen, geen sturing van de kamertemperatuur	neen
				Met mechanische sturing van de kamertemperatuur door thermostaat	neen
				Met elektronische sturing van de kamertemperatuur	neen
				Elektronische sturing van de kamertemperatuur plus dag-tijdschakelaar	neen
				Elektronische sturing van de kamertemperatuur plus week-tijdschakelaar	ja
				Andere sturingsopties (meerdere selecties mogelijk)	
				Sturing van de kamertemperatuur, met aanwezigheidsdetectie	ja
				Sturing van de kamertemperatuur, met openraamdetectie	ja
				Met de optie van afstandsbediening	neen
				Met adaptieve sturing van de start	neen
				Met beperking van de werkingstijd	neen
				Met black-bulbsensor	neen
Contactgegevens	Ermete Giudici S.p.A. - via L. da Vinci 27 - 20090 Segrate (MI) Italia				

Tabel 1		KLIMA 7 KLIMA 7 AS	KLIMA 10	KLIMA 15	KLIMA 20
Warmteafgifte					
Nominale warmteafgifte	P_{nom}	0,750	1,000	1,500	2,000
Minimale warmteafgifte (indicatief)	P_{min}	0,075	0,113	0,150	0,188
Maximale continue warmteafgifte	$P_{max,c}$	0,750	1,000	1,500	2,000
Aanvullend elektriciteitsverbruik					
Bij nominale warmteafgifte	e_{lmax}	0,000	0,000	0,000	0,000
Bij minimale warmteafgifte	e_{lmin}	0,000	0,000	0,000	0,000